



Шинодержатели

Шины

Шкафы и
аксессуары



sb_103_a_1_cat

Изоляторы

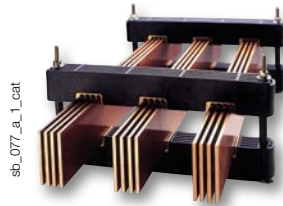

sb_077_a_1_cat

Шинодержатели с фиксированным межфазным расстоянием

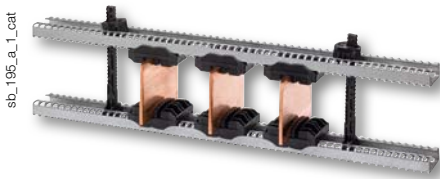

sb_195_a_1_cat

Шинодержатели с регулируемым межфазным расстоянием



sb_084_a_1_cat

Шинодержатели ступенчатого типа

Функции

Изолирующие шинодержатели

SOCOMEС позволяют фиксацию медных или алюминиевых шин.

Характеристики

Изоляторы

- Полиэстер без галогена.
- Пластик UL94 VO, самозатухающий.
- Цвет: красный, RAL 3002.
- Рабочая температура от - 40°C до + 130°C.
- Деформация под температурной нагрузкой (ASTM D643): > 200 °C.
- Диэлектрическая постоянная (ASTM D150): 4/5.
- Сопротивление дуге (ASTM D495): > 180 с.
- Поглощение воды (ASTM D570): < 0,3 %.

Шинодержатели

- Высокая электрическая прочность.
- Высокая механическая прочность.
- Детали из немагнитных материалов.
- Высокая стойкость к повышенной влажности и температуре (тропическое исполнение).

Шинодержатели ступенчатого типа

- Термопластик.
- Пластик VO, самозатухающий.
- Напряжение изоляции: 1000 В.

Решение для

- > энергораспределение



Соответствие стандартам

- > IEC 60439-1
- > IEC 60865-1



Разрешения и сертификация⁽¹⁾

- > ASEFA/LCIE



(1) Номера сертифицированных артикулов предоставляются по требованию

Доступно по запросу

- > пожалуйста, проконсультируйтесь у нас

Программное обеспечение для расчета размера

Mechanical systems являются программным обеспечением, которое используется для расчета шинной системы. Оно определяет наилучшее сечение шин и расстояние между шинодержателями для соответствия электрических характеристик шкафа стандарту IEC 60439-1. ПО работает с Windows® 95, 98, 2000, NT или XP.



Руководство по выбору

Монтаж на ребро

• Шинодержатели с фиксированным межфазным расстоянием

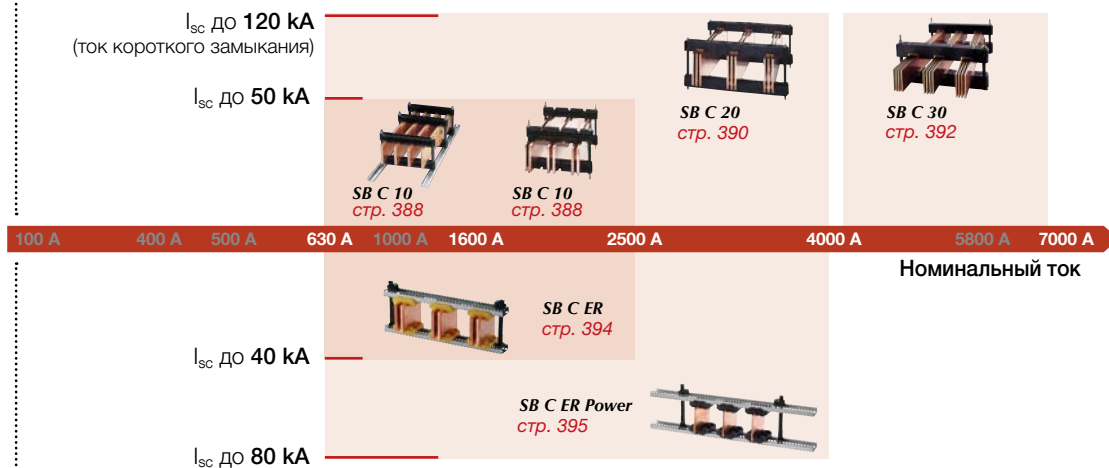

• Шинодержатели с регулируемым межфазным расстоянием

Монтаж на плоскость

• Однополюсные шинодержатели

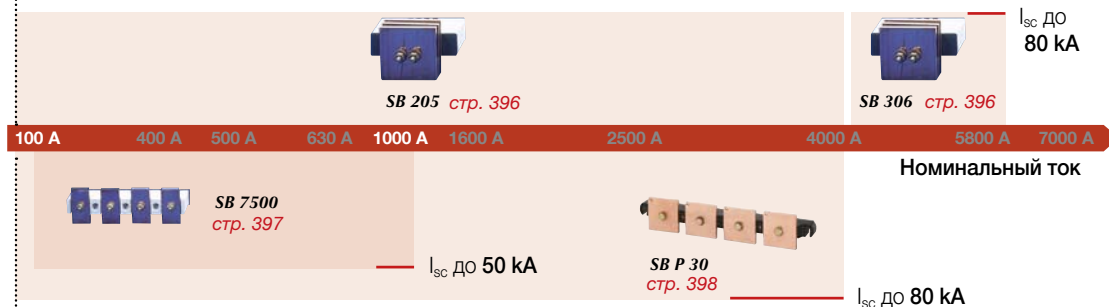

• Многополюсные шинодержатели

Другие шинодержатели

• Однополюсные шинодержатели



• Четырехполюсные шинодержатели

Шинодержатели

Шины

SB C 10 Многополюсный шинодержатель для монтажа на ребро с фиксированным межфазным расстоянием

Ссылки

2 шины 5 мм или 1 шина 10 мм

Кол-во полюсов	Напряжение изоляции (В АС)	Макс. количество шин x толщина шины (мм)	В (мм)	Высота шины R (мм)	Кол-во в упаковке	Код заказа
3	1000	2 x 5 / 1 x 10	160	25	1	5024 6304
3	1000	2 x 5 / 1 x 10	160	40	1	5024 6309
3	1000	2 x 5 / 1 x 10	190	50	1	5024 6310
3	1000	2 x 5 / 1 x 10	190	60	1	5024 6312
3	1000	2 x 5 / 1 x 10	190	63	1	5024 6313
3	1000	2 x 5 / 1 x 10	220	80	1	5024 6317
4	1000	2 x 5 / 1 x 10	160	25	1	5024 6504
4	1000	2 x 5 / 1 x 10	160	40	1	5024 6509
4	1000	2 x 5 / 1 x 10	190	50	1	5024 6510
4	1000	2 x 5 / 1 x 10	190	60	1	5024 6512
4	1000	2 x 5 / 1 x 10	190	63	1	5024 6513
4	1000	2 x 5 / 1 x 10	220	80	1	5024 6517
4	1000	2 x 5 / 1 x 10	220	100	1	5024 6518

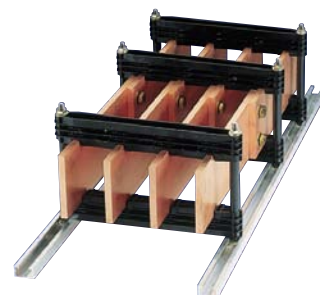

sb_061_b_2_cat

Держатель

Макс. количество шин x толщина шины (мм)	Кол-во полюсов	Кол-во в упаковке	Код заказа
2 x 5 / 1 x 10	3	1	5024 9031 ⁽¹⁾
2 x 5 / 1 x 10	4	1	5024 9041 ⁽¹⁾

(1) Держатель: 1 держатель без вставок + 2 болта M8 + 2 гайки.

Монтажный уголок

Тип	Глубина шкафа (мм)	Кол-во в упаковке	Код заказа
Для шинодержателя SB C 10 / SB C 20	Мин. 400	1	5024 9000
Для шинодержателя SB C 10 / 20 / 30	Мин. 600	1	5024 9001

1 или 2 шины 10 мм

Кол-во полюсов	Напряжение изоляции (В АС)	Макс. количество шин x толщина шины (мм)	В (мм)	Высота шины R (мм)	Кол-во в упаковке	Код заказа
3	800	1 x 10 / 2 x 10	160	25	1	5024 6404
3	800	1 x 10 / 2 x 10	160	40	1	5024 6409
3	800	1 x 10 / 2 x 10	190	50	1	5024 6410
3	800	1 x 10 / 2 x 10	190	60	1	5024 6412
3	800	1 x 10 / 2 x 10	190	63	1	5024 6413
3	800	1 x 10 / 2 x 10	220	80	1	5024 6417
3	800	1 x 10 / 2 x 10	220	100	1	5024 6418
4	1000	1 x 10 / 2 x 10	160	25	1	5024 6604
4	1000	1 x 10 / 2 x 10	160	40	1	5024 6609
4	1000	1 x 10 / 2 x 10	190	50	1	5024 6610
4	1000	1 x 10 / 2 x 10	190	60	1	5024 6612
4	1000	1 x 10 / 2 x 10	190	63	1	5024 6613
4	1000	1 x 10 / 2 x 10	220	80	1	5024 6617
4	1000	1 x 10 / 2 x 10	220	100	1	5024 6618

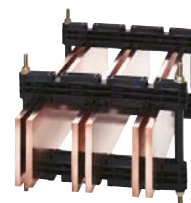

sb_174_s_2_cat

Держатель

Макс. количество шин x толщина шины (мм)	Кол-во полюсов	Кол-во в упаковке	Код заказа
1 x 10 / 2 x 10	3	1	5024 9034 ⁽¹⁾
1 x 10 / 2 x 10	4	1	5024 9044 ⁽¹⁾

(1) Держатель: 1 держатель без вставок + 2 болта M8 + 2 гайки.

Монтажный уголок

Тип	Глубина шкафа (мм)	Кол-во в упаковке	Код заказа
Для шинодержателя SB C 10 / SB C 20	Мин. 400	1	5024 9000
Для шинодержателя SB C 10 / 20 / 30	Мин. 600	1	5024 9001

Аксессуары

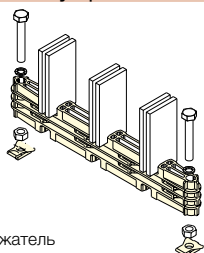

Держатель

sb_094_a_1_x_cat

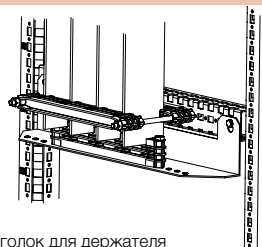

Монтажный уголок для держателя

sb_177_a_1_x_cat

Характеристики

Характеристики 3-пол. и 4-пол. с шиной 5 мм для SB C 10

Isc пиковый Isc rms	L макс. (расстояние между центрами шинодержателей в мм)						d (мм)	Iz (A) ⁽¹⁾
	15 кА	24 кА	48 кА	63 кА	82 кА	114 кА		
Шина								
25 x 5 x 1	775	475	225	175	140	100	60	330
25 x 5 x 2	675	425	200	160	125		60	590
40 x 5 x 1	1000	625	300	225	175	130	60	500
40 x 5 x 2	950	575	275	225	170	125	60	850
50 x 5 x 1	1000	700	350	250	200	130	60	600
50 x 5 x 2	1000	675	325	250	200	145	60	1050
60 x 5 x 1	1000	775	375	300	225	130	60	700
60 x 5 x 2	1000	775	375	300	225	165	60	1200
63 x 5 x 1	1000	800	400	300	225	130	60	700
63 x 5 x 2	1000	800	400	300	225	170	60	1250
80 x 5 x 1	1000	950	475	350	225	125	60	900
80 x 5 x 2	1000	975	475	375	275	200	60	1550
100 x 5 x 1	1000	1000	550	400	225	125	60	1100
100 x 5 x 2	1000	1000	575	425	325	225	60	1900

(1) Допустимый номинальный ток для температуры в шкафу 45°C и для шин 80°C.
Другие сборочные конфигурации: пожалуйста, проконсультируйтесь у нас.

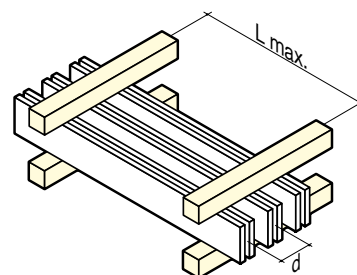

sb_021_b_1_gb_cat

Соблюдение ограничений по максимальным расстояниям между двумя шинодержателями гарантирует их устойчивость к приведенным значениям токов короткого замыкания. При этих значениях могут иметь место деформации медных шин. Эти деформации допустимы, согласно стандарта IEC 60439-1 при соблюдении расстояний, необходимых для изоляции.

Характеристики 3-пол. и 4-пол. с шинами 10 мм для SB C 10

Isc пиковый Isc rms	L макс. (расстояние между центрами шинодержателей в мм)						d (мм)	Iz (A) ⁽¹⁾
	15 кА	24 кА	48 кА	63 кА	82 кА	114 кА		
Шина								
25 x 10 x 1	1000	1000	500	375	275	200	65	
25 x 10 x 2	1000	1000	525	400	300	200	90	850
40 x 10 x 1	1000	1000	650	475	375	250	65	700
40 x 10 x 2	1000	1000	700	525	400	275	90	1250
50 x 10 x 1	1000	1000	725	550	425	300	65	850
50 x 10 x 2	1000	1000	800	600	475	325	90	1550
60 x 10 x 1	1000	1000	800	625	475	325	65	1000
60 x 10 x 2	1000	1000	900	675	525	350	90	1800
63 x 10 x 1	1000	1000	825	625	475	350	65	1050
63 x 10 x 2	1000	1000	925	700	550	350	90	1850
80 x 10 x 1	1000	1000	975	725	550	400	65	1300
80 x 10 x 2	1000	1000	1000	850	650	350	90	2300
100 x 10 x 1	1000	1000	1000	850	650	400	65	1550
100 x 10 x 2	1000	1000	1000	975	675	350	90	2750

(1) Допустимый номинальный ток для температуры в шкафу 45°C и для шин 80°C. Другие сборочные конфигурации: пожалуйста, проконсультируйтесь у нас.

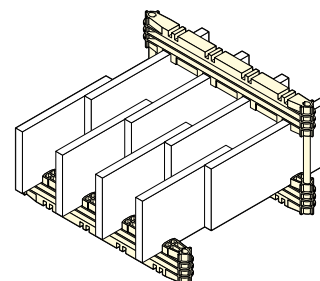

Монтаж одной или двух шин на полюс

sb_054_b_1_x_cat

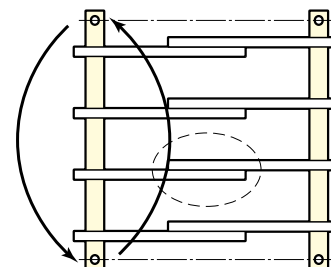

Соединение шин, путем разворота шинодержателя

sb_045_b_1_x_cat

Размеры

2 шины по 5 мм или 1 шина 10 мм

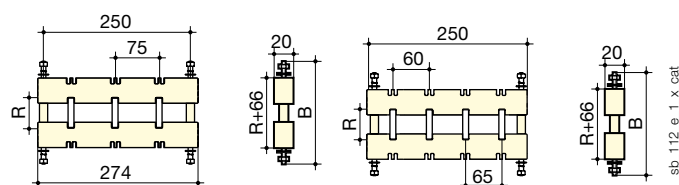

Фиксированное межфазное расстояние:

- 3-пол. 2 x 5 мм, 1 x 10 мм: 75 мм
- 4-пол., толщина шин. 5 мм: 60 мм
толщина шин. 10 мм: 65 мм

1 или 2 шины 10 мм

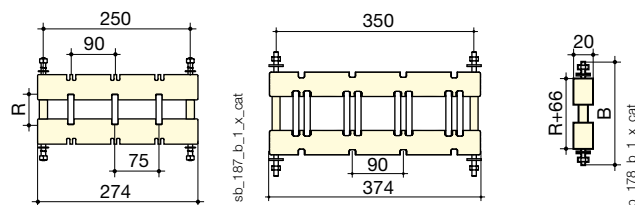

Фиксированное межфазное расстояние:

- 3-пол. 1 шина 10 мм: 75 мм
2 шины 10 мм на полюс: 90 мм
- 4-пол. 1 или 2 шины 10 мм: 90 мм.

Шинодержатели

Шины

■ SB C 20 Многополюсный шинодержатель для монтажа на ребро с фиксированным межфазным расстоянием

Ссылки

Кол-во полюсов	Напряжение изоляции (В AC)	Кол-во шин	Толщина шины (мм)	В (мм)	Высота шины R (мм)	Кол-во в упаковке	Код заказа
3	1000	1 ... 4	5	190	50	1	5024 8310
3	1000	1 ... 4	5	190	60	1	5024 8312
3	1000	1 ... 4	5	190	63	1	5024 8313
3	1000	1 ... 4	5	220	80	1	5024 8317
3	1000	1 ... 4	5	220	100	1	5024 8318
3	1000	1 ... 4	5	245	120	1	5024 8320
3	1000	1 ... 4	5	245	125	1	5024 8321
3	1000	1 ... 4	5	280	160	1	5024 8324
3	1000	1 ... 2	10	190	50	1	5024 7310
3	1000	1 ... 2	10	190	60	1	5024 7312
3	1000	1 ... 2	10	190	63	1	5024 7313
3	1000	1 ... 2	10	220	80	1	5024 7317
3	1000	1 ... 2	10	220	100	1	5024 7318
3	1000	1 ... 2	10	245	120	1	5024 7320
3	1000	1 ... 2	10	245	125	1	5024 7321
3	1000	1 ... 2	10	280	160	1	5024 7324
4	1000	1 ... 4	5	190	50	1	5024 8410
4	1000	1 ... 4	5	190	60	1	5024 8412
4	1000	1 ... 4	5	190	63	1	5024 8413
4	1000	1 ... 4	5	220	80	1	5024 8417
4	1000	1 ... 4	5	220	100	1	5024 8418
4	1000	1 ... 4	5	245	120	1	5024 8420
4	1000	1 ... 4	5	245	125	1	5024 8421
4	1000	1 ... 4	5	280	160	1	5024 8424
4	1000	1 ... 2	10	190	50	1	5024 7410
4	1000	1 ... 2	10	190	60	1	5024 7412
4	1000	1 ... 2	10	190	63	1	5024 7413
4	1000	1 ... 2	10	220	80	1	5024 7417
4	1000	1 ... 2	10	220	100	1	5024 7418
4	1000	1 ... 2	10	245	120	1	5024 7420
4	1000	1 ... 2	10	245	125	1	5024 7421
4	1000	1 ... 2	10	280	160	1	5024 7424

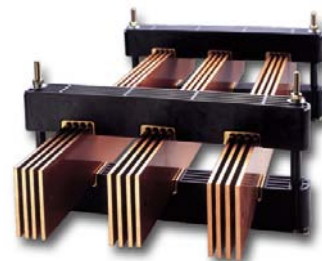

sb_077_a_1_cat

Наши преимущества

- отличительные особенности: шинодержатели SB C 20 имеют резьбовые отверстия, создающие защитный экран. Шинодержатели монтируются с помощью резьбовых шпилек и гаек M8



Резьбовые шпилеки и гайки M8.

SB C 20
Резьбовые отверстия

Держатель

Кол-во полюсов	Следует заказывать кратно	Код заказа
3	1	5024 9032 ⁽¹⁾
4	1	5024 9042 ⁽¹⁾

(1) Держатель: 1 держатель без вставок + 2 болта M8 + 2 гайки.

Монтажный уголок

Тип	Глубина шкафа (мм)	Следует заказывать кратно	Код заказа
Для шинодержателя SB C 10 / SB C 20	Мин. 400	1	5024 9000
Для шинодержателя SB C 10 / 20 / 30	Мин. 600	1	5024 9001

Аксессуары

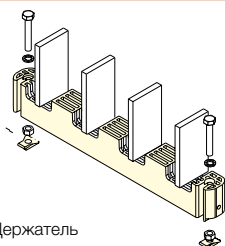

Держатель

sb_093_a_1_x_cat

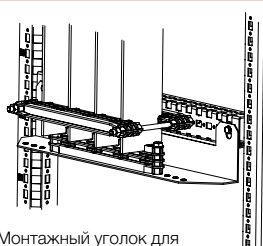

Монтажный уголок для держателя

sb_177_a_1_x_cat

Характеристики

Характеристики 3-пол. и 4-пол. с шиной 5 мм для SB C 20

Isc пиковый	L макс. (расстояние между центрами шинодержателей в мм)								d (мм)	Iz (A) ⁽¹⁾
	63 kA	82 kA	114 kA	152 kA	165 kA	187 kA	220 kA	264 kA		
Isc rms	30 kA	39 kA	52 kA	69 kA	75 kA	85 kA	100 kA	120 kA		
Шина										
50 x 5 x 1	625	475	350	250	225	200	175	150	90	600
50 x 5 x 2	525	400	300	225	200	175	155	130	90	1050
50 x 5 x 3	600	450	325	250	225	200	175	145	90	1450
50 x 5 x 4	675	525	375	275	250	225	175	160	90	1850
60 x 5 x 1	675	525	375	275	250	225	200	165	90	700
60 x 5 x 2	600	450	325	250	225	200	175	145	90	1200
60 x 5 x 3	675	525	375	275	250	225	175	165	90	1700
60 x 5 x 4	750	575	400	300	275	250	200	175	90	2150
63 x 5 x 1	700	550	375	275	250	225	200	170	90	700
63 x 5 x 2	625	475	350	250	225	200	175	150	90	1250
63 x 5 x 3	700	525	375	275	250	225	200	170	90	1800
63 x 5 x 4	775	600	425	325	275	250	200	175	90	2250
80 x 5 x 1	800	625	450	325	300	250	225	175	90	900
80 x 5 x 2	725	550	400	300	275	250	200	175	90	1550
80 x 5 x 3	800	625	450	325	300	275	225	175	90	2200
80 x 5 x 4	875	675	475	350	325	300	250	200	90	2750
100 x 5 x 1	900	700	500	375	350	300	250	200	90	1100
100 x 5 x 2	850	650	475	350	325	275	225	200	90	1900
100 x 5 x 3	925	700	500	375	350	300	250	200	90	2650
100 x 5 x 4	975	750	525	400	375	325	275	225	90	3350
125 x 5 x 1	1000	800	575	425	400	350	300	250	90	1300
125 x 5 x 2	975	750	550	400	375	325	275	225	90	2350
125 x 5 x 3	1000	800	575	425	400	350	300	250	90	3250
125 x 5 x 4	1000	825	575	425	400	350	300	250	90	4100

(1) Допустимый номинальный ток для температуры в шкафу 45°C и для шин 80°C.
Другие сборочные конфигурации: пожалуйста, проконсультируйтесь у нас.

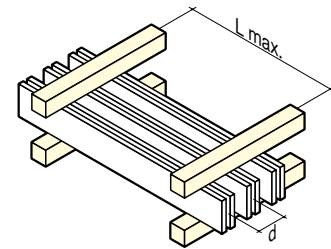

sb_021_b_1_x_cat

Соблюдение ограничений по максимальным расстояниям между двумя шинодержателями гарантирует их устойчивость к приведенным значениям токов короткого замыкания. При этих значениях могут иметь место деформации медных шин. Эти деформации допустимы, согласно стандарта IEC 60439-1 при соблюдении расстояний, необходимых для изоляции.

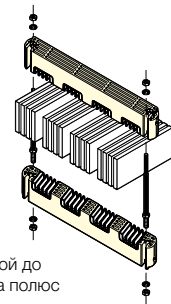

sb_063_a_1_x_cat

Монтаж от одной до четырех шин на полюс

Характеристики 3-пол. и 4-пол. с шиной 10 мм для SB C 20

Isc пиковый	L макс. (расстояние между центрами шинодержателей в мм)								d (мм)	Iz (A) ⁽¹⁾
	63 kA	82 kA	114 kA	152 kA	165 kA	187 kA	220 kA	264 kA		
Isc rms	30 kA	39 kA	52 kA	69 kA	75 kA	85 kA	100 kA	120 kA		
Шина										
50 x 10 x 1	1000	925	675	500	450	400	350	275	90	850
50 x 10 x 2	1000	850	600	450	400	350	300	250	90	1550
60 x 10 x 1	1000	1000	725	550	500	450	375	300	90	1000
60 x 10 x 2	1000	925	675	500	450	400	350	275	90	1800
63 x 10 x 1	1000	1000	750	550	525	450	375	325	90	1050
63 x 10 x 2	1000	950	675	500	475	400	350	275	90	1890
80 x 10 x 1	1000	1000	850	625	575	525	425	350	90	1300
80 x 10 x 2	1000	1000	775	575	525	475	400	325	90	2300
100 x 10 x 1	1000	1000	950	700	650	575	475	400	90	1550
100 x 10 x 2	1000	1000	850	625	575	525	425	350	90	2750
125 x 10 x 1	1000	1000	1000	800	725	650	550	450	90	1900
125 x 10 x 2	1000	1000	925	675	625	550	475	400	90	3350
160 x 10 x 1	1000	1000	1000	900	825	725	625	500	90	2350
160 x 10 x 2	1000	1000	950	700	650	575	475	400	90	4150

(1) Допустимый номинальный ток для температуры в шкафу 45°C и для шин 80°C.
Другие сборочные конфигурации: пожалуйста, проконсультируйтесь у нас.

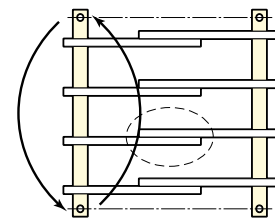

sb_045_b_1_x_cat

Соединение шин, путем разворота шинодержателя

Размеры

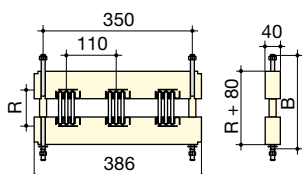

sb_066_c_1_x_cat

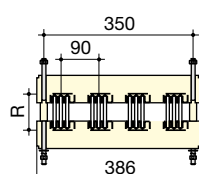

sb_067_c_1_x_cat

Фиксированное межфазное расстояние:

- 3-пол.: 110 мм
- 4-пол.: 90 мм

Шинодержатели

Шины

■ SB C 30 Многополюсный шинодержатель для монтажа на ребро с фиксированным межфазным расстоянием

Ссылки

Кол-во полюсов	Напряжение изоляции (В AC)	Кол-во шин	Толщина шины (мм)	В (мм)	Высота шины R (мм)	Кол-во в упаковке	Код заказа
3	1000	1 ... 3	10	190	50	1	5024 5310
3	1000	1 ... 3	10	190	60	1	5024 5312
3	1000	1 ... 3	10	190	63	1	5024 5313
3	1000	1 ... 3	10	190	70	1	5024 5315
3	1000	1 ... 3	10	220	80	1	5024 5317
3	1000	1 ... 3	10	220	100	1	5024 5318
3	1000	1 ... 3	10	245	120	1	5024 5320
3	1000	1 ... 3	10	245	125	1	5024 5321
3	1000	1 ... 3	10	280	160	1	5024 5324
3	1000	1 ... 3	10	325	200	1	5024 5325
4	1000	1 ... 3	10	190	50	1	5024 5510
4	1000	1 ... 3	10	190	60	1	5024 5512
4	1000	1 ... 3	10	190	63	1	5024 5513
4	1000	1 ... 3	10	190	70	1	5024 5515
4	1000	1 ... 3	10	220	80	1	5024 5517
4	1000	1 ... 3	10	220	100	1	5024 5518
4	1000	1 ... 3	10	245	120	1	5024 5520
4	1000	1 ... 3	10	245	125	1	5024 5521
4	1000	1 ... 3	10	280	160	1	5024 5524
4	1000	1 ... 3	10	325	200	1	5024 5525



sb_173_a_2_cat

Держатель

Кол-во полюсов	Кол-во в упаковке	Код заказа
3 / 4	1	5024 9033 ⁽¹⁾

(1) Держатель: 1 держатель без вставок + 2 болта M8 + 2 гайки.

Монтажный уголок

Тип	Глубина шкафа (мм)	Кол-во в упаковке	Код заказа
Для шинодержателя SB C 10 / SB C 2030 ¹	Мин. 600	1	5024 9001

(1) Глубина шкафа ≥ 400 мм.

Аксессуары

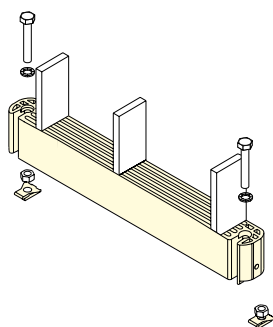

Держатель

sb_122_b_1_x_cat

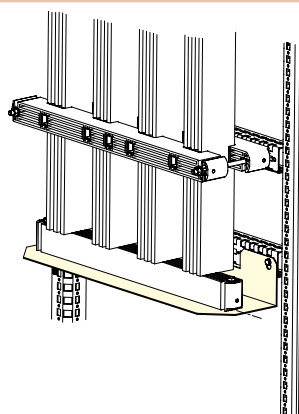

Установка монтажного уголка для держателя

sb_180_a_1_x_cat

Характеристики

Характеристики 3-пол. и 4-пол. с шиной 10 мм для SB С 30

Isc пиковый	L макс. (расстояние между центрами шинодержателей в мм)								d (мм)	Iz (A) ⁽¹⁾
	63 kA	82 kA	114 kA	152 kA	165 kA	187 kA	220 kA	264 kA		
Isc rms	30 kA	39 kA	52 kA	69 kA	75 kA	85 kA	100 kA	120 kA		
Шина										
50 x 10 x 1	1000	1000	800	600	550	475	400	350	130	850
50 x 10 x 2	1000	900	650	475	450	400	325	275	130	1550
50 x 10 x 3	725	550	400	300	275	225	200	175	130	2150
60 x 10 x 1	1000	1000	875	650	600	525	450	375	130	1000
60 x 10 x 2	1000	1000	725	525	500	425	375	300	130	1800
60 x 10 x 3	825	625	450	325	300	275	225	175	130	2500
63 x 10 x 1	1000	1000	900	675	600	550	450	375	130	1050
63 x 10 x 2	1000	1000	725	550	500	450	375	300	130	1850
63 x 10 x 3	850	650	450	350	325	275	225	200	130	2600
80 x 10 x 1	1000	1000	1000	750	675	600	500	425	130	1300
80 x 10 x 2	1000	1000	825	625	575	500	425	350	130	2300
80 x 10 x 3	1000	750	550	400	375	325	275	225	130	3 200
100 x 10 x 1	1000	1000	1000	825	750	675	575	475	130	1550
100 x 10 x 2	1000	1000	925	675	625	550	475	400	130	2750
100 x 10 x 3	1000	900	650	475	425	375	325	275	130	3250
125 x 10 x 1	1000	1000	1000	925	850	750	625	525	130	1900
125 x 10 x 2	1000	1000	1000	750	675	600	500	425	130	3350
125 x 10 x 3	1000	1000	750	550	525	450	375	325	130	4650
160 x 10 x 1	1000	1000	1000	1000	925	825	700	575	130	2350
160 x 10 x 2	1000	1000	1000	750	700	625	525	425	130	4150
160 x 10 x 3	1000	1000	900	675	625	550	475	375	130	5800
200 x 10 x 1	1000	1000	1000	1000	1000	900	750	625	130	2850
200 x 10 x 2	1000	1000	925	700	625	550	475	400	130	5050
200 x 10 x 3	1000	1000	725	525	500	425	375	300	130	7000

(1) Допустимый номинальный ток для температуры в шкафу 45°C и для шин 80°C.
Другие сборочные конфигурации: пожалуйста, проконсультируйтесь у нас.

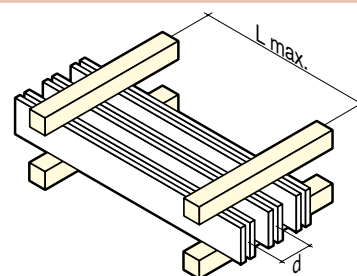

sb_021_b_1_x_cat

Соблюдение ограничений по максимальным расстояниям между двумя шинодержателями гарантирует их устойчивость к приведенным значениям токов короткого замыкания. При этих значениях могут иметь место деформации медных шин. Эти деформации допустимы, согласно стандарта IEC 60439-1 при соблюдении расстояний, необходимых для изоляции.

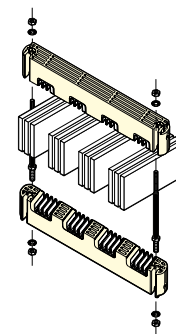

sb_102_a_1_x_cat

Монтаж от одной до трех шин на полюс

Размеры

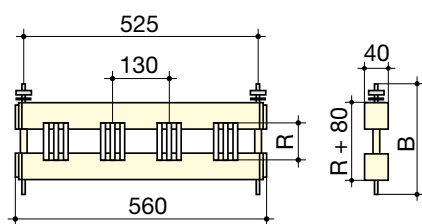

sb_157_d_1_x_cat

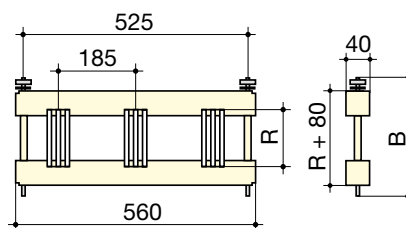

sb_146_d_1_x_cat

Фиксированное межфазное расстояние:

- 3-пол.: 185 мм
- 4-пол.: 130 мм

Наши преимущества

- > отличительные особенности: шинодержатели SB С 20 имеют резьбовые отверстия, создающие защитный экран

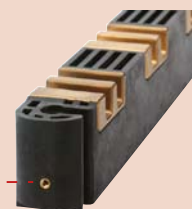

Шинодержатели

Шины

SB C ER Многополюсный шинодержатель для монтажа на ребро с фиксированным межфазным расстоянием

Ссылки

Описание аксессуаров	Толщина шины (мм)	Кол-во полюсов	Длина	Количество	Следует заказывать кратно	Код заказа
Гнездо для шин 5 мм	5	3		6 ⁽¹⁾	8	5025 5105
Гнездо для шин 5 мм	5	4		8 ⁽¹⁾	8	5025 5105
Гнездо для шин 10 мм	10	3		6 ⁽¹⁾	4	5025 5110
Гнездо для шин 10 мм	10	4		8 ⁽¹⁾	4	5025 5110
Набор шпилек (высота шины от 25 до 200 мм)				2 ⁽¹⁾	4	5025 5100
Профиль 380 мм			380	2 ⁽¹⁾	4	5025 5124
Профиль 480 мм			480	2 ⁽¹⁾	4	5025 5125
Профиль 580 мм			580	2 ⁽¹⁾	4	5025 5126
Профиль 780 мм			780	2 ⁽¹⁾	4	5025 5128
Профиль 2 м			2000		4	5025 5120
Профиль для шкафов Prisma ⁽²⁾			525	1 ⁽¹⁾	1	5025 5130

(1) Количество, необходимое для 1 шинодержателя

(2) Набор из 2 профилей и 4 фиксаторов

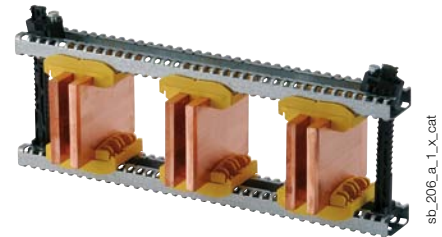

Инструкция для заказа

- Для 3-пол. следует заказать: 6 гнезд, 2 шпильки, 2 профиля.
- Для 4-пол. следует заказать: 8 гнезд, 2 шпильки, 2 профиля.

Характеристики

Isc пиковый	L макс. (расстояние между центрами шинодержателей в мм)					d мин. (мм)	Iz (A) ⁽¹⁾
	24 кА	48 кА	63 кА	82 кА	114 кА		
Isc rms	12 кА	23 кА	30 кА	39 кА	52 кА		
Шина							
50 x 5 x 1	975	475	350	275	175	75	600
50 x 5 x 2	900	450	325	250	175	75	1050
50 x 5 x 3	1000	525	400	300	200	75	1450
63 x 5 x 1	1000	550	425	325	200	75	700
63 x 5 x 2	1000	525	400	300	200	75	1250
63 x 5 x 3	1000	625	475	350	200	75	1800
80 x 5 x 1	1000	625	475	375	225	75	900
80 x 5 x 2	1000	625	475	375	225	75	1250
80 x 5 x 3	1000	725	550	425	225	75	2200
100 x 5 x 1	1000	725	550	425	225	75	1100
100 x 5 x 2	1000	750	575	425	225	75	1900
100 x 5 x 3	1000	875	650	450	225	75	2650
125 x 5 x 1	1000	850	650	500	250	75	1300
125 x 5 x 2	1000	900	675	500	250	75	2350
125 x 5 x 3	1000	1000	800	500	250	75	3250
50 x 10 x 1	1000	975	700	400	200	75	850
50 x 10 x 2	1000	950	675	400	200	75	1550
63 x 10 x 1	1000	1000	725	425	200	75	1050
63 x 10 x 2	1000	1000	700	400	200	75	1850
80 x 10 x 1	1000	1000	750	450	225	75	1300
80 x 10 x 2	1000	1000	750	425	225	75	2300
100 x 10 x 1	1000	1000	800	475	225	75	1550
100 x 10 x 2	1000	1000	800	450	225	75	2750
125 x 10 x 1	1000	1000	850	500	250	75	1900
125 x 10 x 2	1000	1000	850	500	250	75	3350

(1) Допустимый номинальный ток для температуры в шкафу 45°C и для шин 80°C.

Другие сборочные конфигурации: пожалуйста, проконсультируйтесь у нас.

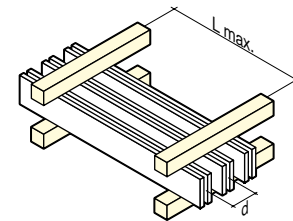

Соблюдение ограничений по максимальным расстояниям между двумя шинодержателями гарантирует их устойчивость к приведенным значениям токов короткого замыкания. При этих значениях могут иметь место деформации медных шин. Эти деформации допустимы, согласно стандарта IEC 60439-1 при соблюдении расстояний, необходимых для изоляции.

Размеры

Монтаж

- от 1 до 3 шин толщиной 5 мм на полюс.
- 1 или 2 шины толщиной 10 мм на полюс.
- Межфазное расстояние: мин. 75 мм и макс. 200 мм.
- Используйте 2 симметрично расположенные шпильки за или между крайними шинами.

A (мм)	Шкаф (мм)
380	400
480	500
580	600
780	800

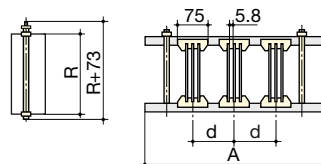

sb_198_a_1_x_cat

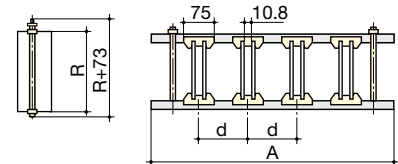

sb_199_a_1_x_cat

SB C ER Power Многополюсный шинодержатель для монтажа на ребро с регулируемым межфазным расстоянием для высокой мощности

Ссылки

Описание аксессуаров	Толщина шины (мм)	Кол-во полюсов	Длина	Количество	Следует заказывать кратно	Код заказа
Гнездо для шин 5 мм	5	3		6 ⁽¹⁾	8	5025 5205
Гнездо для шин 5 мм	5	4		8 ⁽¹⁾	8	5025 5205
Гнездо для шин 10 мм	10	3		6 ⁽¹⁾	4	5025 5210
Гнездо для шин 10 мм	10	4		8 ⁽¹⁾	4	5025 5210
Набор шпилек (высота шины от 25 до 200 мм)				2 ⁽¹⁾	4	5025 5100
Профиль 380 мм			380	2 ⁽¹⁾	4	5025 5124
Профиль 480 мм			480	2 ⁽¹⁾	4	5025 5125
Профиль 580 мм			580	2 ⁽¹⁾	4	5025 5126
Профиль 780 мм			780	2 ⁽¹⁾	4	5025 5128
Профиль 2 м			2000		4	5025 5120
Профиль для шкафов Prisma ⁽²⁾			525	1 ⁽¹⁾	1	5025 5130

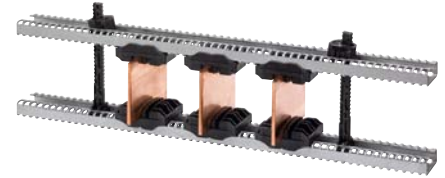

Инструкция для заказа

- Для 3-пол. следует заказать: 6 гнезд, 2 шпильки, 2 профиля.
- Для 4-пол. следует заказать: 8 гнезд, 2 шпильки, 2 профиля.

(1) Количество, необходимое для 1 шинодержателя
(2) Набор из 2 профилей и 4 фиксаторов

Характеристики

Isc пиковый	L макс. (расстояние между центрами шинодержателей в мм)					d мин. (мм)	Iz (A) ⁽¹⁾
	82 kA	114 kA	152 kA	165 kA	187 kA		
Isc rms	39 kA	52 kA	69 kA	75 kA	85 kA		
Шина							
50 x 5 x 1	275					75	600
50 x 5 x 2	250	175	140	130	115	75	1050
50 x 5 x 3	300	200	165	150	135	75	1450
63 x 5 x 1	325	225				75	700
63 x 5 x 2	300	225	165	155	135	75	1250
63 x 5 x 3	350	250	175	175	160	75	1800
80 x 5 x 1	375	250	200			75	900
80 x 5 x 2	375	250	200	175	160	75	1550
80 x 5 x 3	425	300	225	200	175	75	2200
100 x 5 x 1	425	300	225	200	175	75	1100
100 x 5 x 2	425	300	225	200	175	75	1900
100 x 5 x 3	500	350	275	250	200	75	2650
125 x 5 x 1	500	350	250	250	200	75	1300
125 x 5 x 2	525	375	275	250	225	75	2350
125 x 5 x 3	600	425	325	275	225	75	3250
80 x 10 x 1	750	525	300	250	200	75	1300
80 x 10 x 2	775	525	300	250	175	75	2300
100 x 10 x 1	850	575	300	250	200	75	1550
100 x 10 x 2	900	550	300	250	200	75	2750
125 x 10 x 1	1000	600	325	275	225	75	1900
125 x 10 x 2	1000	600	325	275	225	75	3350
160 x 10 x 1	1000	675	375	325	250	75	2350
160 x 10 x 2	1000	675	375	325	250	75	4150

(1) Допустимый номинальный ток для температуры в шкафу 45°C и для шин 80°C.
Другие сборочные конфигурации: пожалуйста, проконсультируйтесь у нас.

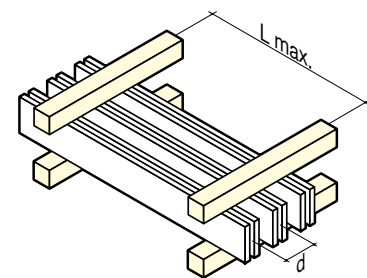

Соблюдение ограничений по максимальным расстояниям между двумя шинодержателями гарантирует их устойчивость к приведенным значениям токов короткого замыкания. При этих значениях могут иметь место деформации медных шин. Эти деформации допустимы, согласно стандарта IEC 60439-1 при соблюдении расстояний, необходимых для изоляции.

Размеры

Монтаж

- от 1 до 3 шин толщиной 5 мм на полюс.
- 1 или 2 шины, толщиной 10 мм на полюс.
- Межфазное расстояние: мин. 75 мм и макс. 200 мм.
- Используйте 2 симметрично расположенные шпильки за или между крайними шинами.

A (мм)	Шкаф (мм)
380	400
480	500
580	600
780	800

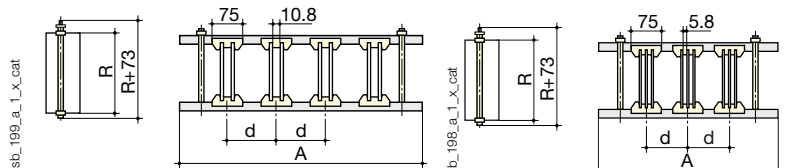

Шинодержатели

Шины

SB 205 - SB 306 Однополюсный шинодержатель для плоского монтажа

Ссылки

Шинодержатель	Напряжение изоляции (В AC)	Кол-во шин	Высота шины (мм)	Следует заказывать кратно	Код заказа
SB 205	1000	1 ... 3	100	6	5022 5110
SB 306	1000	1 ... 3	160	6	5023 6110

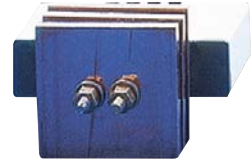

Характеристики

Шинодержатель	Шина	L макс. (расстояние между центрами шинодержателей в мм)						d мин. (мм)	Iz (A) ⁽¹⁾	
		Isc пиковый	48 kA	63 kA	82 kA	114 kA	152 kA			165 kA
		Isc rms	23 kA	30 kA	39 kA	52 kA	69 kA			75 kA
SB 205	100 x 10 x 1	1000	1000	1000	1000	1000	1000	125	1550	
SB 205	100 x 10 x 2	1000	1000	1000	1000	1000	1000	125	2750	
SB 205	100 x 10 x 3	1000	1000	1000	1000	1000	1000	125	3850	
SB 306	160 x 10 x 1	1000	1000	1000	1000	1000	1000	175	2350	
SB 306	160 x 10 x 2	1000	1000	1000	1000	1000	1000	175	4150	
SB 306	160 x 10 x 3	1000	1000	1000	1000	1000	1000	175	5800	

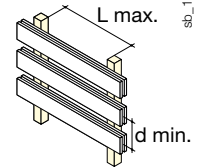
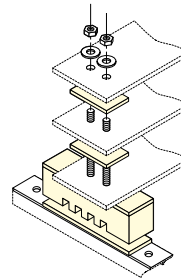

Монтаж

- SB 205: от 1 до 3 шин шириной макс. 100 мм.
- SB 306: от 1 до 3 шин шириной макс. 160 мм.

(1) Допустимый номинальный ток для температуры в шкафу 45°C и для шин 80°C.
Другие сборочные конфигурации: пожалуйста, проконсультируйтесь у нас.

Размеры

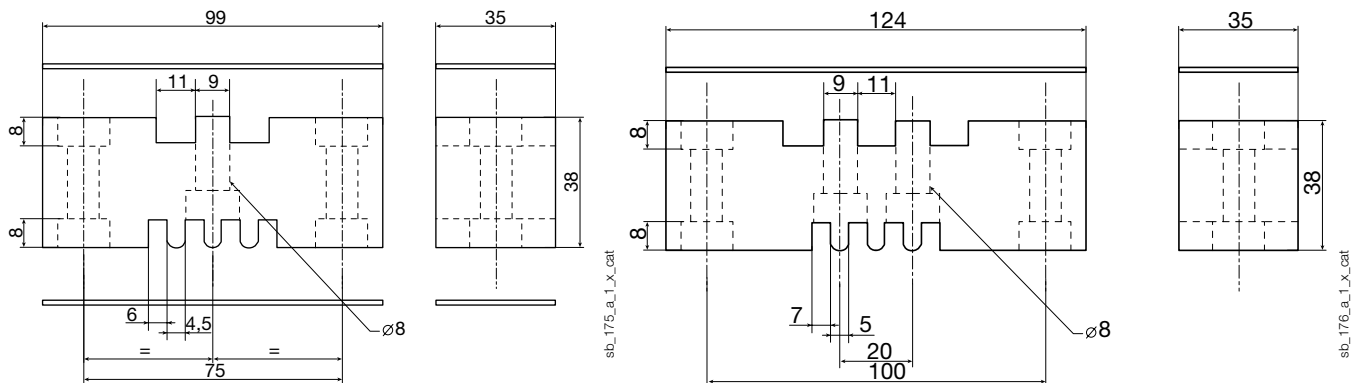

SB 7500 Многополюсный шинодержатель для плоского монтажа с фиксированным межфазным расстоянием

Ссылки

Кол-во полюсов	Напряжение изоляции (В AC)	Высота шины (мм)	Кол-во в упаковке	Код заказа
3	1000	40-50	1	5027 5310
4	1000	40-50	1	5027 5410



sb_136_a_3_cat

Характеристики

Isc пиковый	L макс. (расстояние между центрами шинодержателей в мм)						d (мм)	Iz (A)
	24 kA	48 kA	63 kA	82 kA	114 kA	152 kA		
Isc rms	12 kA	23 kA	30 kA	39 kA	52 kA	69 kA		
Шина								
50 x 5 x 1	1000	1000	950	725	525	450	75	600
50 x 5 x 2	1000	1000	1000	1000	975	850	75	1050

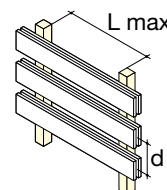
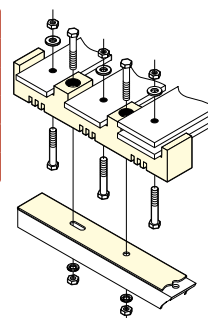

sb_153_b_1_x_cat

Монтаж: SB 7500: 1 или 2 шины шириной макс. 50 мм на полюс. Фиксированное межфазное расстояние 75 мм.

Размеры

Кол-во полюсов	A	B	C	J	R	T ₁	T ₂
3	220	38	35	75	52,5	11	6
4	295	38	35	75	52,5	11	6

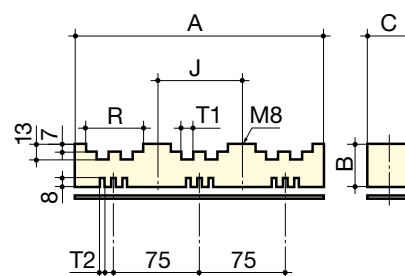

sb_149_a_1_x_cat

Шинодержатели

Шины

■ SB P 30 Многополюсный шинодержатель для плоского монтажа с фиксированным межфазным расстоянием

Ссылки

Кол-во полюсов	Напряжение изоляции (В AC)	Ширина шины (мм)	Кол-во в упаковке	Код заказа
3	1000	50-100	1	5023 0310
4	1000	50-80	1	5023 0410

Монтажный уголок	Описание аксессуаров	Следует заказывать кратно	Код заказа
2 монтажных уголка для SB P 30		1	5024 9002

Крепежные болты	Описание аксессуаров	Следует заказывать кратно	Код заказа
Резьбовой штифт для крепления 1 толщины шины		25	5119 4601
Резьбовой штифт для крепления 2 толщин шин		25	5119 4602
Резьбовой штифт для крепления 3 толщин шин		25	5119 4603

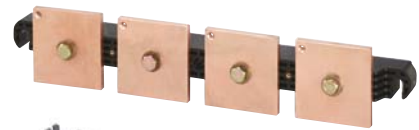

sb_123_a_3_cat



sb_211_a_1_cat



sb_210_a_1_cat

Характеристики

d = 123 мм

Isc пиковый	L макс. (расстояние между центрами шинодержателей в мм)								d (мм)	Iz (A)
	63 kA	84 kA	110 kA	143 kA	165 kA	176 kA	187 kA	220 kA		
Isc rms	30 kA	40 kA	50 kA	65 kA	75 kA	80 kA	85 kA	100 kA		
Шина										
50 x 5 x 1	1000	950	525	300	225	200	175	130	123	600
63 x 5 x 1	1000	925	525	300	225	200	175	130	123	700
80 x 5 x 1	1000	900	500	300	225	175	175	125	123	900
80 x 5 x 2	1000	900	500	300	225	175	175	125	123	1550
50 x 10 x 1	1000	950	525	300	225	200	175	130	123	850
50 x 10 x 2	1000	975	525	300	225	200	175	135	123	1550
63 x 10 x 1	1000	925	525	300	225	200	175	130	123	1050
63 x 10 x 2	1000	950	525	300	225	200	175	130	123	1850
80 x 10 x 1	1000	900	500	300	225	175	175	125	123	1300
80 x 10 x 2	1000	925	500	300	225	200	175	125	123	2 300
80 x 10 x 3	1000	950	525	300	225	200	175	130	123	3 200

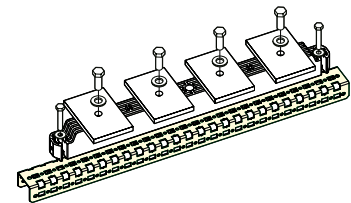

sb_160_a_1_x_cat

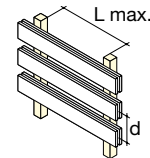

sb_200_a_1_x_cat

Isc пиковый	L макс. (расстояние между центрами шинодержателей в мм)								d (мм)	Iz (A)
	63 kA	84 kA	110 kA	143 kA	165 kA	176 kA	187 kA	220 kA		
Isc rms	30 kA	40 kA	50 kA	65 kA	75 kA	80 kA	85 kA	100 kA		
Шина										
50 x 5 x 1	1000	1000	800	475	350	300	275	200	185	
63 x 5 x 1	1000	1000	800	475	350	300	275	200	185	
80 x 5 x 1	1000	1000	800	475	350	300	275	200	185	
80 x 5 x 2	1000	1000	800	475	350	300	275	200	185	
100 x 5 x 1	1000	1000	775	450	325	300	250	175	185	1100
100 x 5 x 2	1000	1000	775	450	325	300	250	175	185	1900
100 x 5 x 3	1000	1000	775	450	350	300	250	175	185	2650
50 x 10 x 1	1000	1000	800	475	350	300	275	200	185	
50 x 10 x 2	1000	1000	800	475	350	300	275	200	185	
63 x 10 x 1	1000	1000	800	475	350	300	275	200	185	
63 x 10 x 2	1000	1000	800	475	350	300	275	200	185	
80 x 10 x 1	1000	1000	800	475	350	300	275	200	185	
80 x 10 x 2	1000	1000	800	475	350	300	275	200	185	
80 x 10 x 3	1000	1000	800	475	350	300	275	200	185	
100 x 10 x 1	1000	1000	775	450	325	300	250	175	185	1550
100 x 10 x 2	1000	1000	775	450	350	300	250	175	185	2750
100 x 10 x 3	1000	1000	775	450	350	300	275	175	185	3850

Монтаж

- 3-пол.: от 1 до 3 шин шириной макс. 100 мм на полюс, фиксированное межфазное расстояние 185 мм.
- 4-пол.: от 1 до 3 шин шириной макс. 80 мм на полюс, фиксированное межфазное расстояние 123 мм.

Размеры

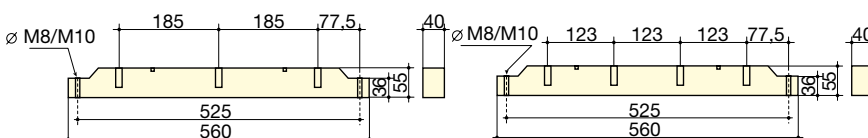

sb_164_c_1_x_cat

Шестигранные изоляторы Однополюсный шинодержатель для плоского монтажа

Ссылки

Шестигранный изолятор с отверстиями с двух сторон

Высота (мм)	Размер болта	Глубина (мм)	Ширина (мм)	Кол-во в упаковке	Код заказа
A		B	C		
20	M4	4	19	1	5031 2004
20	M6	4	19	1	5031 2006
25	M6	5	21	1	5031 2506
30	M6	6	33	1	5031 3006
30	M8	8	33	1	5031 3008
35	M6	8	33	1	5031 3506
35	M8	8	33	1	5031 3508
35	M10	8	33	1	5031 3510
40	M8	10	40	1	5031 4008
40	M10	10	40	1	5031 4010
45	M8	10	41	1	5031 4508
45	M10	10	41	1	5031 4510
50	M8	14	46	1	5031 5008
50	M10	14	46	1	5031 5010
50	M12	14	46	1	5031 5012
60	M10	14	50	1	5031 6010
65	M10	18	55	1	5031 6510
70	M12	25	55	1	5031 7012



sb_104_a_2_cat

Характеристики

Шестигранный изолятор с отверстиями с двух сторон

Высота (мм)	Размер болта	Номинальное напряжение (В) АС/DC	Напряжение изоляции (В АС) 50 Гц 1 мин.		Механические характеристики (даН)	
			Пик	Сгибание	Сгибание	Растяжение
20 ⁽¹⁾	M4	500	3000	5500	70	170
20	M6	500	3000	5500	100	190
25	M6	500	3000	5500	170	370
30	M6	1000	6000	11000	200	650
30	M8	1000	6000	11000	360	800
35	M6	1400	9000	16000	230	720
35	M8	1400	9000	16000	380	900
35	M10	1400	9000	16000	320	800
40	M8	2000	12000	21500	620	1200
40	M10	2000	12000	21500	620	1100
45	M8	2000	12000	21500	550	1200
45	M10	2000	12000	21500	550	1100
50	M8	2000	12000	21500	650	1800
50	M10	2000	12000	21500	650	1700
50	M12	2000	12000	21500	660	13000
60	M10	2400	12000	27000	560	1600
65	M10	2400	12000	27000	750	1600
70	M12	2400	12000	27000	750	1500

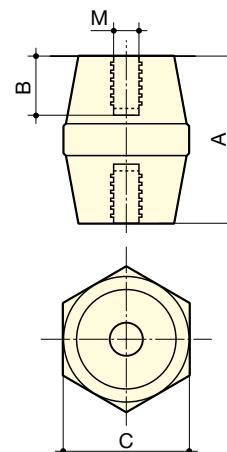

A. Высота
B. Глубина
C. Ширина

sb_105_b_1_x_cat

(1) Допустимый номинальный ток для температуры в шкафу 45°C и для шин 80°C. Другие сборочные конфигурации: пожалуйста, проконсультируйтесь у нас.

Шестигранные изоляторы Однополюсный шинодержатель для плоского монтажа (продолжение)

Ссылки

Шестигранный изолятор высокой стойкости с болтом с одной стороны и отверстием с другой

Высота (мм)	Размер болта	Глубина (мм)	Ширина (мм)	Длина (мм)	Кол-во в упаковке	Код заказа
16	M4	5	14	10	1	5038 1604
16	M5	5	14	10	1	5038 1605
25	M5	5	20	10	1	5038 2505
25	M6	5	20	10	1	5038 2506
35	M8	8	32	15	1	5038 3508
35	M10	8	32	30	1	5038 3510
50	M8	14	46	25	1	5038 5008
50	M10	14	46	30	1	5038 5010
60	M10	16	50	25	1	5038 6010



sb_106_a_2_cat

Шестигранный изолятор высокой стойкости с болтами с двух сторон

Высота (мм)	Размер болта	Ширина (мм)	Длина (мм)	Кол-во в упаковке	Код заказа
16	M4	14	10	1	5039 1604
16	M5	14	10	1	5039 1605
25	M5	14	10	1	5039 2505
25	M6	20	10	1	5039 2506
35	M8	32	15	1	5039 3508
35	M10	32	30	1	5039 3510
50	M8	46	25	1	5039 5008
50	M10	46	30	1	5039 5010
60	M10	38	25	1	5039 6010



sb_107_a_2_cat

Характеристики

Шестигранный изолятор с болтом и отверстием и болтом с двух сторон

Высота (мм)	Размер болта	Номинальное напряжение (В) АС/DC	Напряжение изоляции		Механические характеристики (даН)	
			(В АС) 50 Гц 1 мин.	Пик	Сгибание	Растяжение
16	M4	500	3000	5500	100	150
16	M5	500	3000	5500	100	150
25	M5	500	3000	11000	180	400
25	M6	500	3000	11000	180	400
35	M8	1400	9000	16000	380	900
35	M10	1400	9000	16000	320	800
50	M8	2000	12000	21500	650	1800
50	M10	2000	12000	21500	650	1700
60	M10	2400	12000	27000	560	1600

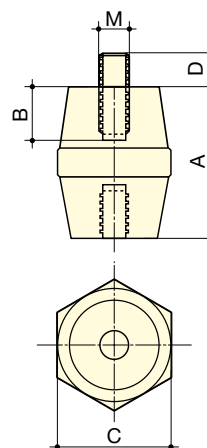

A. Высота
B. Глубина
C. Ширина
D. Длина

sb_058_e_1_x_cat

Ссылки

Резьбовые шпильки

Длина (мм)	Резьба	Следует заказывать кратно	Код заказа
20	M6	20	5032 2006
20	M8	20	5032 2008
25	M6	20	5032 2506
25	M8	20	5032 2508
30	M6	20	5032 3006
30	M8	20	5032 3008
40	M8	20	5032 4008
40	M10	20	5032 4010
50	M12	20	5032 5012



sb_121_a_2_cat

Правильное определение шин

- > указанные величины стойкости к току короткого замыкания действительны если соблюдаются максимальные расстояния между двумя шестигранными изоляторами. Значения согласно IEC 60439-1

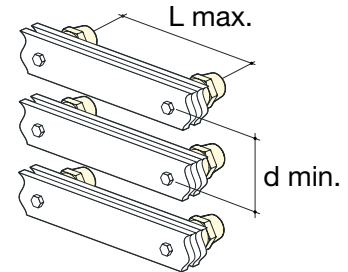

sb_164_a_1_x_cat

Общие характеристики

Высота Н (мм)	Размер болта	Шина	Max. L (расстояние между центрами шинодержателей в мм)					d мин. (мм)	Iz (A) ⁽¹⁾	
			Isc пиковый	24 kA	48 kA	63 kA	82 kA			114 kA
			Isc rms	12 kA	23 kA	30 kA	39 kA			52 kA
20	M4	15 x 5 x 1	400	100				45	220	
20	M4	20 x 5 x 1	400	100				45	280	
25	M6	15 x 5 x 1	550	135				45	220	
25	M6	20 x 5 x 1	525	135				45	280	
25	M6	25 x 5 x 1	575	145				50	330	
30	M6	15 x 5 x 1	675	165				45	220	
30	M6	20 x 5 x 1	650	165				45	280	
30	M6	25 x 5 x 1	725	175	105			50	330	
30	M8	15 x 5 x 1	850	250	155			45	220	
30	M8	20 x 5 x 1	1000	250	155			45	280	
30	M8	25 x 5 x 1	1000	275	170	100		50	330	
35	M6	15 x 5 x 1	700	175	100			45	220	
35	M6	20 x 5 x 1	675	170	100			45	280	
35	M6	25 x 5 x 1	750	175	110			50	330	
35	M8	15 x 5 x 1	850	275	160			45	220	
35	M8	20 x 5 x 1	1000	275	160			45	280	
35	M8	25 x 5 x 1	1000	300	175	105		50	330	
35	M8	32 x 5 x 1	1000	325	175	110		55	410	
35	M10	20 x 5 x 1	850	200	125			45	280	
35	M10	25 x 5 x 1	950	225	135			50	330	
35	M10	32 x 5 x 1	1000	250	150			55	410	
40	M8	20 x 5 x 1	1000	325	175	110		45	280	
40	M8	25 x 5 x 1	1000	350	200	125		50	330	
40	M8	32 x 5 x 1	1000	375	225	135		55	410	
40	M10	20 x 5 x 1	1000	325	175	110		45	280	
40	M10	25 x 5 x 1	1000	350	200	125		50	330	
40	M10	32 x 5 x 1	1000	375	225	135		55	410	
45	M8	25 x 5 x 1	1000	425	250	150		50	330	
45	M8	32 x 5 x 1	1000	475	175	160		55	410	
45	M8	50 x 5 x 1	1000	625	350	200	110	75	600	
45	M10	25 x 5 x 1	1000	425	250	145		50	330	
45	M10	32 x 5 x 1	1000	450	250	160		55	410	
45	M10	50 x 5 x 1	1000	600	350	200	110	75	600	
50	M8	25 x 5 x 1	1000	450	250	155		50	330	
50	M8	32 x 5 x 1	1000	475	275	170		55	410	
50	M8	50 x 5 x 1	1000	650	375	225	115	75	600	
50	M10	32 x 5 x 1	1000	525	300	175		55	410	
50	M10	50 x 5 x 1	1000	700	400	225	125	75	600	
60	M10	50 x 5 x 1	1000	700	400	225	125	75	600	
65	M10	50 x 5 x 1	1000	775	450	250	135	75	600	

(1) Допустимый номинальный ток для температуры в шкафу 45°C и для шин 80°C. Другие сборочные конфигурации: пожалуйста, проконсультируйтесь у нас.

SB 1 - SB 2 Многополюсный шинодержатель для плоского монтажа

Ссылки

Шинодержатель	Напряжение изоляции (В AC)	Кол-во шин	Ширина шины (мм)	Следует заказывать кратно	Код заказа
SB 1	690	1	20-25	6	5021 0110
SB 2	690	1	32-40	6	5022 0110

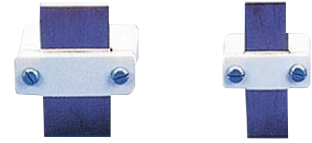

Инструкция для заказа

SB 1: шина шириной макс. 25 мм
SB 2: шина шириной макс. 40 мм

Характеристики

Шинодержатель	Шина	L макс. (расстояние между центрами шинодержателей в мм)					d мин. (мм)	Iz (A) ⁽¹⁾	
		Isc пиковый	24 kA	48 kA	63 kA	82 kA			114 kA
		Isc rms	12 kA	23 kA	30 kA	39 kA			52 kA
SB 1	20 x 3 x 1	650	325	250	175	135	50	210	
SB 1	20 x 5 x 1	850	425	325	250	175	50	280	
SB 1	25 x 5 x 1	1000	525	400	300	200	50	330	
SB 2	32 x 5 x 1	1000	750	575	450	300	70	410	
SB 2	40 x 5 x 1	1000	950	700	550	400	70	500	

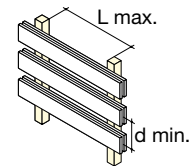
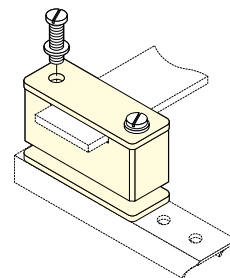

sb_150_a_1_x_cat

(1) Допустимый номинальный ток для температуры в шкафу 45°C и для шин 80°C.
Другие сборочные конфигурации: пожалуйста, проконсультируйтесь у нас.

Размеры

Шинодержатель	A	B	C	J
SB 1	50	23	20	34
SB 2	68	23	23,5	50

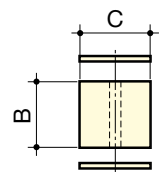
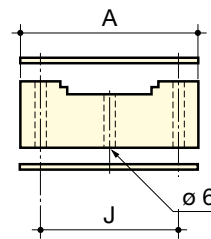

sb_014_c_1_x_cat

SB 3 Многополюсный шинодержатель для плоского монтажа

Ссылки

Шинодержатель	Напряжение изоляции (ВАС)	Кол-во шин	Ширина шины (мм)	Следует заказывать кратно	Код заказа
SB 3 пустой	690	1 ... 2	32-63	6	5023 0111
SB 3 оборудованный ⁽¹⁾	690	1 ... 2	32-63	6	5023 0110

(1) SB3 пустой с болтами.



Инструкция для заказа

SB 3: 1 или 2 шины шириной макс. 63 мм.

Характеристики

Isc пиковый	L макс. (расстояние между центрами шинодержателей в мм)					d мин. (мм)	Iz (A) ⁽¹⁾
	24 kA	48 kA	63 kA	82 kA	114 kA		
Isc rms	12 kA	23 kA	30 kA	39 kA	52 kA		
Шина							
32 x 5 x 2	1000	1000	925	700	500	70	580
40 x 5 x 2	1000	1000	1000	1000	1000	70	700
50 x 5 x 2	1000	1000	1000	925	675	75	850
63 x 5 x 2	1000	1000	1000	1000	1000	85	1000

(1) Допустимый номинальный ток для температуры в шкафу 45°C и для шин 80°C.
Другие сборочные конфигурации: пожалуйста, проконсультируйтесь у нас.

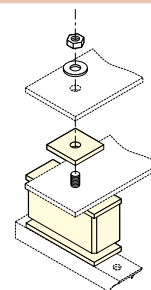

sb_008_a_1_x_cat

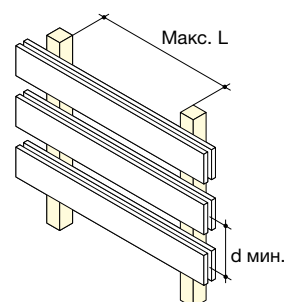

sb_023_b_1_ru_cat

Размеры

Шинодержатель	A	B	C	J
SB 3 пустой	65	32	28	36
SB 3 оборудованный	65	32	28	36

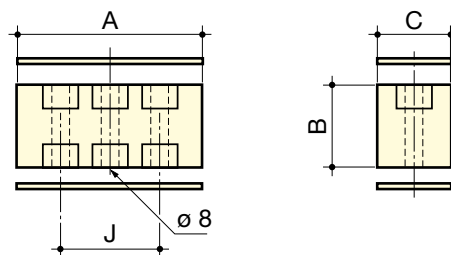

sb_089_b_1_x_cat

Шинодержатели

Шины

■ SBE 44 4-пол. шинодержатель ступенчатого типа

Ссылки

Кол-во полюсов	Кол-во в упаковке	Код заказа
4	1	5028 0410
Описание аксессуаров	Кол-во в упаковке	Код заказа
Защитный кожух, длина 270 мм	1	5028 0411
Защитный кожух, длина 420 мм	1	5028 0412
Защитный кожух, длина 620 мм	1	5028 0413
Набор из 20 прокладок для защитного кожуха	1	5028 0415

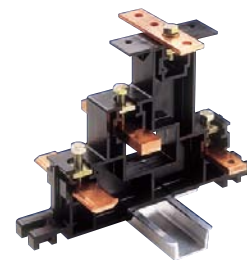

Характеристики

Шинодержатель	L макс. (расстояние между центрами шинодержателей в мм)							Iz (A) ⁽¹⁾
	Isc пиковый	10 kA	15 kA	24 kA	38 kA	48 kA	63 kA	
	Isc rms	6 kA	9 kA	12 kA	19 kA	23 kA	30 kA	
Шина								
Тип 1	15 x 3 x 1	950	625	400	250	175		160
Тип 1	15 x 5 x 1	1000	825	500	300	175		220
Тип 1	15 x 6 x 1	1000	900	550	300	200		250
Тип 1	15 x 8 x 1	1000	1000	650	300	200		290
Тип 1	20 x 3 x 1	1000	825	525	300	175		210
Тип 1	20 x 5 x 1	1000	1000	675	300	175		280
Тип 1	20 x 6 x 1	1000	1000	750	300	175		310
Тип 1	20 x 8 x 1	1000	1000	775	300	175		370
Тип 1	32 x 5 x 1	1000	1000	675	250	170		410
Тип 1	32 x 6 x 1	1000	1000	675	250	170		460
Тип 2	15 x 3 x 1	950	625	400	250	200	150	160
Тип 2	15 x 5 x 1	1000	825	500	325	250	175	220
Тип 2	15 x 6 x 1	1000	900	550	350	275	200	250
Тип 2	15 x 8 x 1	1000	1000	650	400	325	225	290
Тип 2	20 x 3 x 1	1000	825	525	325	250	200	210
Тип 2	20 x 5 x 1	1000	1000	675	425	325	225	280
Тип 2	20 x 6 x 1	1000	1000	750	450	375	225	310
Тип 2	20 x 8 x 1	1000	1000	850	525	375	225	370
Тип 2	32 x 5 x 1	1000	1000	1000	525	325	175	410
Тип 2	32 x 6 x 1	1000	1000	1000	525	325	175	460

(1) Допустимый номинальный ток для температуры в шкафу 45°C и для шин 80°C.

Другие сборочные конфигурации: пожалуйста, проконсультируйтесь у нас. **Примечание:** значение Iz дано только для твердых шин.

Размеры

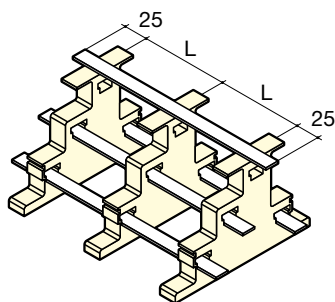

sb_041_b_1_x_cat

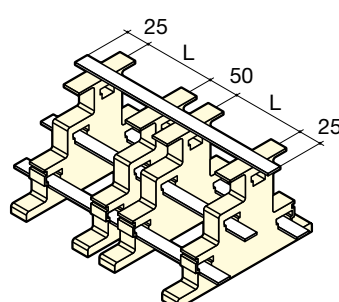

sb_047_a_1_x_cat

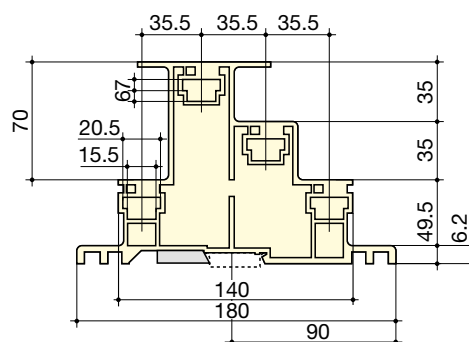

sb_036_e_1_x_cat

Тип 1: установка шин на 3 (или более) шинодержателя SBE 44, расположенных на одинаковом расстоянии.

Тип 2: установка шин на 3 (или более) шинодержателя SBE 44 со сдвоенными промежуточными шинодержателями.

Фиксация овальными отверстиями: расстояние между двумя отверстиями от 150 до 170 мм.

SB P 10 Многополюсный шинодержатель для плоского монтажа с фиксированным межфазным расстоянием

Ссылки

Кол-во полюсов	Напряжение изоляции (В AC)	Ширина шины (мм)	Кол-во в упаковке	Код заказа
4	690	12-30	1	5026 0460

SB P 10: 1 шина толщиной 5 или 10 мм, шириной 12, 20, 25 или 30 мм.



Характеристики

L макс. (расстояние между центрами шинодержателей в мм)							d мин. (мм)	Iz (A)
Isc пиковый	10 кА	15 кА	24 кА	48 кА	63 кА	63 кА		
Isc rms	6 кА	9 кА	12 кА	23 кА	30 кА	30 кА		
Шина							d мин. (мм)	Iz (A)
12 x 5 x 1	1000	475	175				60	180
20 x 5 x 1	1000	1000	650	165			60	280
25 x 5 x 1	1000	1000	650	160			60	338
30 x 5 x 1	1000	1000	850	200	120		60	390
25 x 10 x 1	1000	1000	1000	250	150		60	508
30 x 10 x 1	1000	1000	1000	350	200		60	580

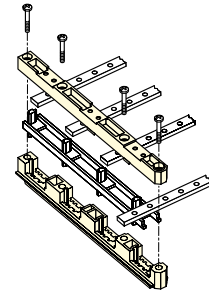

sb_159_a_1_x_cat

Размеры

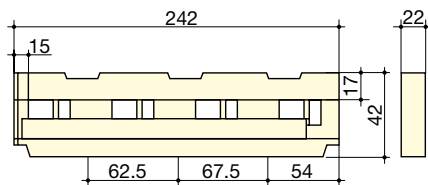

sb_144_a_1_x_cat

SB P 44 4-пол. шинодержатель для плоского монтажа под наклоном с фиксированным межфазным расстоянием

Ссылки

Кол-во полюсов	Напряжение изоляции (В AC)	Ширина шины (мм)	Кол-во в упаковке	Код заказа
4	1000	20-32	1	5026 0450

SB P 44: 1 шина толщиной 5 или 10 мм, шириной 20, 25, 30 или 32 мм.

Примечание: защитные крышки на поставляются.



Характеристики

L макс. (расстояние между центрами шинодержателей в мм)								d мин. (мм)	Iz (A)
Isc пиковый	10 кА	15 кА	24 кА	48 кА	63 кА	82 кА	82 кА		
Isc rms	6 кА	9 кА	12 кА	23 кА	30 кА	39 кА	39 кА		
Шина								d мин. (мм)	Iz (A)
20 x 5 x 1	1000	1000	800	350	200	125	125	50	280
25 x 5 x 1	1000	1000	1000	350	200	125	125	50	330
32 x 5 x 1	1000	1000	1000	350	200	120	120	50	390
25 x 10 x 1	1000	1000	1000	350	200	125	125	50	500
30 x 10 x 1	1000	1000	1000	350	200	120	120	50	580
32 x 10 x 1	1000	1000	1000	350	200	120	120	50	610

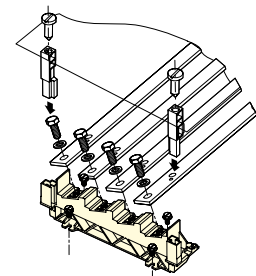

sb_165_b_1_x_cat

Размеры

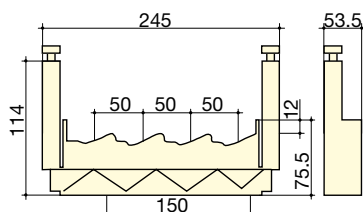

sb_147_b_1_x_cat